



Railsystemen

Portofino
Capri



Pergola-
Zonwering

Gewoon van het leven
genieten!

Lewens
MARKISEN

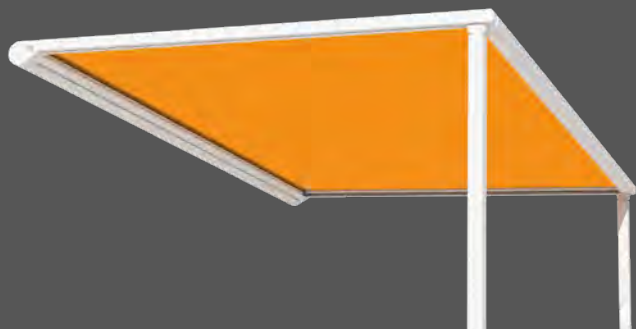



Open ruimtes om te leven

Pergola-zonweringen zijn trendy en creëren ruimtes voor meer levenskwaliteit buitenshuis. De luifelbehuizing, geleiderails en zelfdragende kolommen vormen een stabiele frameconstructie en bieden daardoor een bijzonder winddichte vorm van schaduw. De pilaren verminderen ook aanzienlijk de belasting van de montagemuur, vooral een voordeel bij geïsoleerde gevels. Lewens pergola-modellen zijn speciaal ontwikkeld voor deze speciale eisen op het gebied van technologie, design en verwerking en overtuigen door hun betrouwbaarheid, comfortabele bediening en vele uitrustingsvarianten. Uitstekende materialen en zorgvuldige verwerking garanderen een lange levensduur van de producten.

Al meer dan 20 jaar produceert het in Ludwigslust gevestigde bedrijf Lewens hoogwaardige en veelzijdige zonwering- en glazen daksystemen die precies op de centimeter zijn afgestemd in een volledig geïntegreerd proces - van ontwerp en doekproductie tot montage.

Advies en verkoop, montage en onderhoud ter plaatse zijn in de deskundige handen van de vakhandel. Dit zorgt voor klant nabijheid en de beste service, zodat u als klant gewoon kunt genieten van het leven!



Kwaliteit 'made in Germany'

Alle zonneschermen en glazen daken van de firma Lewens worden in Duitsland geproduceerd.

Gewoon van het leven
genieten!



Portofino



Capri

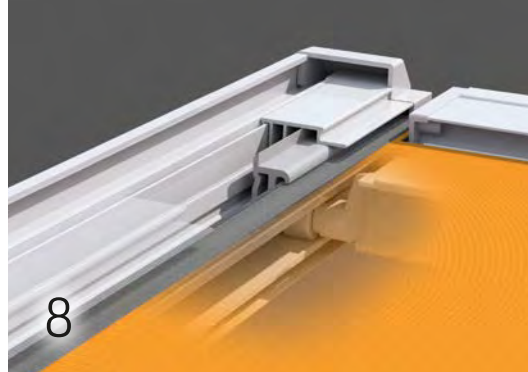

Kwaliteit en techniek



Comfortopties



Inhoudsopgave

Model

Portofino 4
Pergola zonwering met ritsgeleiding

Capri 6
Pergola zonwering met positioneerbare rails

Uitrusting

Kwaliteit en techniek 8
Functie en afwerking in detail

Comfortopties 10
Vario-volant, elektronica en draadloze systemen

Stof en kleur 12
Doekcollectie en framekleuren naar keuze

Technische gegevens 14
Overzicht

Hierbij passend

Micro 700 15
Zijwaarts oprolbaar zonscherm



Portofino type Pergola

Veelzijdig met bijzondere spanning



De optionele **Vario-volant** is een flexibel instelbare zon- en verblindingsbescherming, vooral als de zon laag aan de hemel staat.

In hoogte verstelbare **Vario-kolommen** (optie) bieden een variabele zonwering en zorgen bij lichte regen voor een directe afvoer van het water.

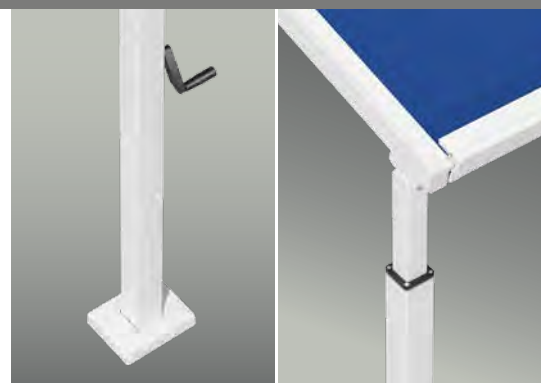

Uitrusting en comfort

- Breedte 1-delig max. 600 cm, dubbeluitvoering max. 1.200 cm, uitval max. 500 cm
- Zip-doekgeleiding en gepatenteerd systeem met compensatieveren
- Elektromotor
- Opties:
Motor/afstandsbediening, weerautomaat, LED-verlichting (met transformator geïntegreerd in de behuizing), terrasverwarming, Vario-volant, Vario-kolommen



Als terrasluifel met vrijstaande kolommen is de pergola van het type Portofino een bijzonder windstabele vorm van zonwering. Dankzij de gesloten zipgeleiding zit het doek van het zonnescherm altijd strak, wat voor een vrijwel naadloze zonwering en perfecte look zorgt. Voor meer flexibiliteit en gezelligheid op het terras is Portofino ook verkrijgbaar met Vario-kolommen. Zo kunnen de voorste hoeken van het scherm worden verlaagd – voor een variabele zonwering en ontspannen buitenleven met voortreffelijk comfort.

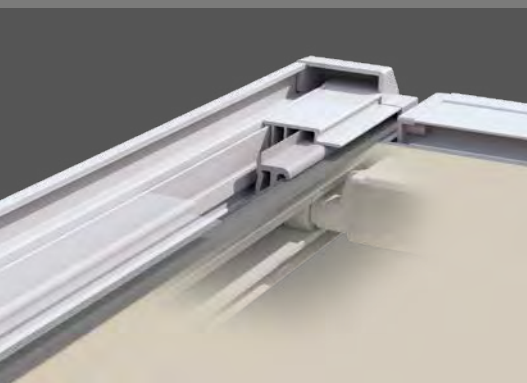

Doekgeleiding

ZIP

De railsystemen, die met de 'GDA Aluminium Profil Award' werden bekroond, zijn uitgerust met een zip-doekgeleiding en gepatenteerd systeem met compensatieveren. Ze zorgen voor een altijd strak zittend doek, meer windbestendigheid en een naadloze bescherming tegen de zon.

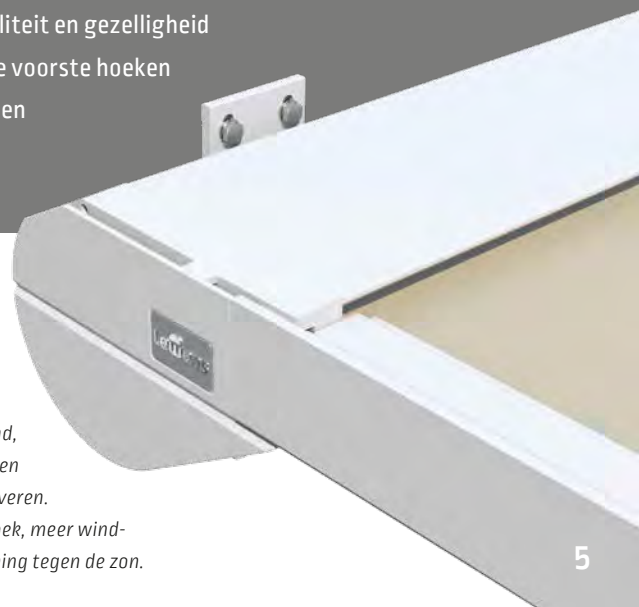



*Capri type Pergola:
stabiel en decoratief
als zonwering boven het terras*

Capri – goed onder dak

Terrasluifel met flexibel positioneerbare geleiding



Type Pergola

Als pergola is de Capri een bijzonder stabiele vorm van zonwering voor terrassen. Geleiders en kolommen kunnen naar wens variabel worden toegepast.



Uitrusting en extra's

- Breedte 1-delig max. 700 cm (type Pergola max. 600 cm), koppelsysteem max. 1.200 cm, uitval max. 600 cm
- Elektromotor
- Opties: motor/afstandsbediening, weerautomaat, terrasverwarming



Gemonteerd voor een huis of terrasmuur, combineert de pergola van het type Capri de lichtheid van textiele zonwering met de uitstraling van een terrasoverkapping. Door de vrijstaande kolommen is de pergola-zonwering een zeer windstabele vorm van zonwering. Bijzonder hoogtepunt: geleiderails en kolommen kunnen worden ingesprongen en zo worden aangepast aan de structurele en lokale omstandigheden.



Positioneerbaar

Omdat de geleiderails onder het doek liggen, kunnen deze flexibel en symmetrisch tot 80 cm vanaf de buitenrand inspringend worden gemonteerd.



Buiten + rits

Bij de **Portofino**-zonwering bevinden de geleiderails zich ook in het doekniveau buiten aan de zijkanten van het zonweringdoek. De ritsgeleider houdt de doek perfect in vorm en positie.

Inspringend

Omdat bij het zonnescherf **Capri** de geleiderails onder het doek liggen, kunnen deze flexibel en symmetrisch tot 80 cm vanaf de buitenrand inspringend worden gemonteerd. Een perfecte oplossing voor veranda's met een schilddak of voor schuine glasvlakken.



Kwaliteit en techniek made in Germany

De railsystemen van Lewens overtuigen met betrouwbare en beproefde techniek, doordachte details, een eenvoudige bediening en variabele montage. Ze worden tot op de centimeter nauwkeurig geproduceerd – ook in tussenliggende maten – en kunnen daarvoor op nagenoeg elke plaats perfect passend worden gemonteerd.

Uitstekend

De **Portofino** zonwering werd door de Algemene Vereniging van de Aluminiumindustrie bekroond met de **GDA Aluminium Profile Award** voor zijn uiterst nauwkeurige en eenvoudig te installeren railsystemen. Voor de succesvolle combinatie van uitstekend design en innovatieve technologie ontving het ook de **German Design Award 2022 in goud** en de **iF Design Award 2022**.



Een blik op de techniek in de zijgeleiders toont het samenspel van trekkoord en veer bij het uitschuiven van het voorste profiel.

Portofino:

Zip-stofgeleider en gepatenteerde compenserende veertechnologie zorgen voor een strakke pasvorm van de stof en volledige bescherming tegen de zon.

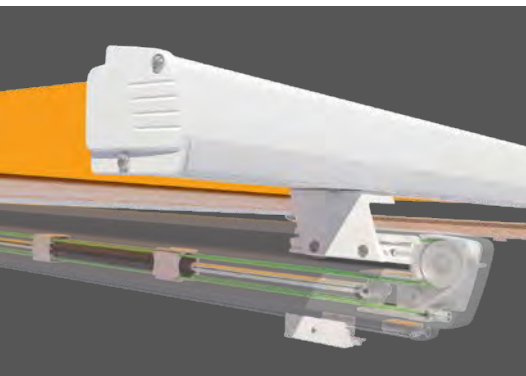
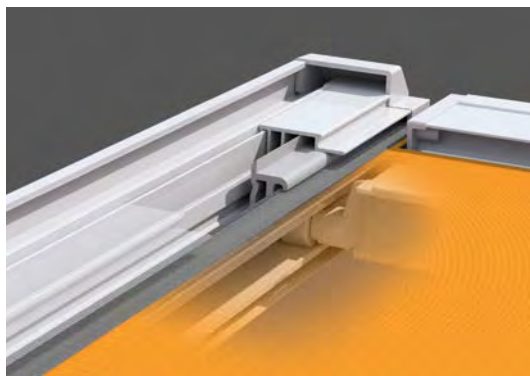

Capri:

Voor de geluidsarme beweging van de voorlijst zorgt de geleiding met naaldlagers.



De **railhouders** vormen een veilige verbinding tussen de rails en kolommen en compenseren zo de hellingshoek van de pergola-luifel.



Symmetrisch (standaard)



*Asymmetrisch (optie),
bijv. voor nismontage*

Vloerbevestiging

De **vloerconsoles** worden met draadstangen aan de betonvloer bevestigd en afgedekt met kappen in dezelfde kleur als het frame. Voor een minder vaste ondergrond kan een schroef-fundering worden toegepast.

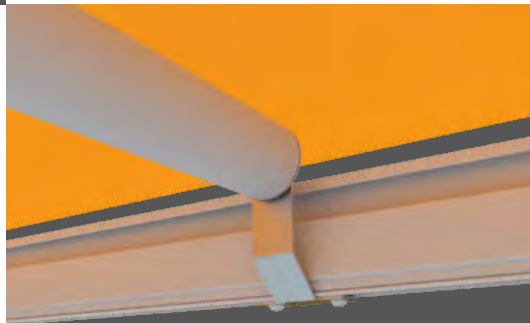

Voor grote zonweringformaten wordt het model Capri geleverd met een **doekdrager**, omdat het doek door het eigen gewicht van het doek in het midden kan doorzakken.

Kwaliteit
met garantie



**Kwaliteit en productie
volgens de CE-norm**

Let op de markering, die u de kwaliteit en technische betrouwbaarheid van onze producten garandeert.



Merkartikel uit Duitsland

Lewens-zonneschermen worden in Duitsland geproduceerd en gemonteerd – kwaliteit 'made in Germany'!



Vario-volant

Bediening

- Windwerk:
Voor installaties tot 400 cm breedte,
hanghoogtes 150 en 200 cm
- Zonne-energie motor (RTS):
Voor installaties tot 600 cm breedte,
hoogte 150 cm (acryl, polyester)
of 160 cm (Soltis 92)

Bespanning

- Acryldoek, polyesterdoek:
hoogtes 150 en 200 cm
- Soltis 92:
Hanghoogte ca. 160 cm

Niet in combinatie met terrasverwarming.

Optie Portofino

De **Vario-volant** biedt een variabele bescherming tegen zon en inkijk en behoudt daarbij de doorgangshoogte onder het zonnescherm. Bij een opgerold zonnescherm kan de Vario-volant ook als raamscherm worden gebruikt, voor schaduw en koelte in huis. **Vario-kolommen** bieden de mogelijkheid om de voorste hoeken van de pergola-luifel te verlagen. Op deze manier kan de verblindingsbescherming flexibel worden geregeld en kan lichte regen snel wegglopen.

Vario-kolommen

De Portofino pergola is standaard uitgevoerd met kolommen met een vaste hoogte (foto links), optioneel kan gekozen worden voor één of twee in hoogte verstelbare Vario-kolommen (foto rechts).

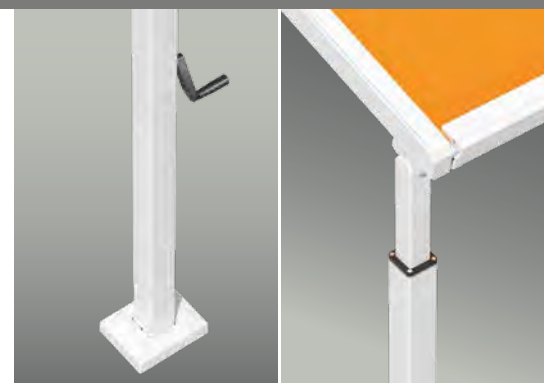



Draadloze besturingen in io-techniek van Somfy
Creëren de voorwaarde om alle terrasfuncties in de huisautomatisering (TaHoma, Connexoon) te integreren, met comfortabele bediening per tablet of smartphone.



Weerautomaat
Zon- en windautomaten resp. windsensoren in io-standaard zorgen voor een weersafhankelijke automatische besturing van de zonneschermen – ook wanneer niemand thuis is.



Infrarode terrasverwarming
De infrarode terrasverwarming in io-standaard zorgt ook op koele dagen voor gezelligheid en een aangename warmte onder zonneschermen en glazen daken.



Opties

Elektrische uitrusting

Wilt u meer dan alleen een wandschakelaar voor de bediening en dus meer comfort? Wij bieden u draadloze afstandsbedieningen, terrasverwarming en componenten van de weerautomaat in de moderne Somfy-io-standaard, zodat deze ook in de huisautomatisering (TaHoma, Connexoon) kunnen worden geïntegreerd.

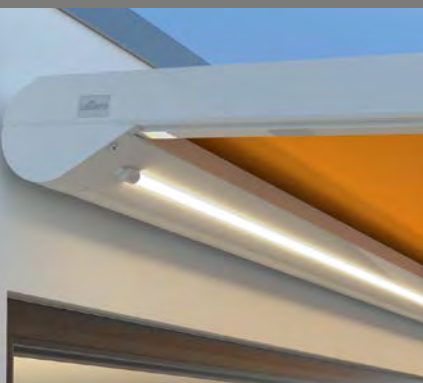

LED-verlichting (Portofino)
Uitgerust met een draadloze ontvanger voor io-techniek (optie) kan per afstandsbediening of via de huisautomatisering voor elke situatie de passende licht sfeer worden gecreëerd.

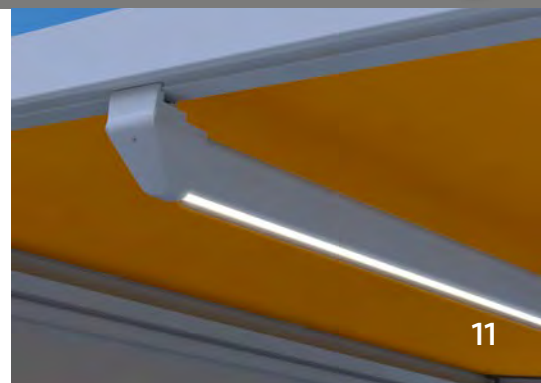



Standaard RAL-kleuren **zonder meerprijs**



RAL 9016



RAL 9010

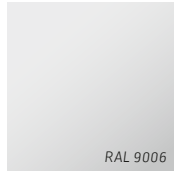

RAL 9006



RAL 9007



RAL 7024



RAL 7016

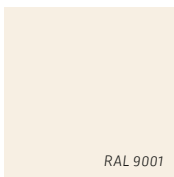

RAL 9001



RAL 1015



RAL 3002



RAL 3003



RAL 3004



RAL 8077

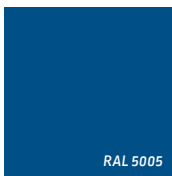

RAL 5005



RAL 5002



RAL 6005



RAL 6009

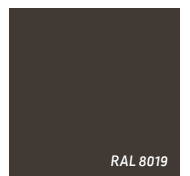

RAL 8019

Structuurlakken **zonder meerprijs**

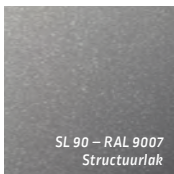

SL 90 – RAL 9007
Structuurlak

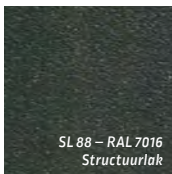

SL 88 – RAL 7016
Structuurlak



SL 89 – RAL 9005
Structuurlak

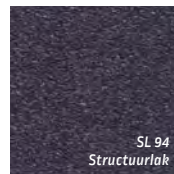

SL 94
Structuurlak



SL 93
Structuurlak



SL 92
Structuurlak

Framekleuren naar wens

De frames van de Lewens-zonneschermen en glazen daken worden hoogwaardig gepoeder-coat en zijn daardoor bijzonder uv- en weerbestendig. Speciaal voor gebruik in kustregio's verhoogt een optionele voorafgaande anodisering de levensduur van de coating. Voor de framekleuren kan worden gekozen uit honderden RAL-kleuren en structuurlakken. Een grote keuze aan trendkleuren is standaard – zonder toeslag.



Voorafgaande anodisering (optioneel)

Speciaal voor gebruik in kustregio's verhoogt een optionele voorafgaande anodisering de levensduur van de coating. Deze kan bij de bestelling worden gekozen.

Om druktechnische redenen zijn kleurafwijkingen mogelijk.

De Lewens-collectie biedt u hoogwaardige, spinbadgeverfde en daardoor langdurig diepgekleurde acryl- en polyesterstoffen alsmede deels transparante screendoeken van glasvezel en Soltis 92. Het aanbod bevat moderne en klassieke dessins, uni stoffen, fijne structuren en 3D-effecten binnen het gehele kleurenspectrum.

De zonnescermstoffen van Lewens zijn speciaal ontwikkeld voor gebruik buitenshuis en zijn water- en vuilafstotend geïmpregneerd. Bij de confectie worden de nieuwste naaitechnieken voor niet-trekkend naaien en ultrasone trillingen voor het vastplakken toegepast. De confectie is zodanig georganiseerd, dat de zonnescermdoeken volledig plat liggend (dus niet gevouwen) worden verwerkt.

Enkele kwaliteitskenmerken

- Confectie met een betrouwbare stiksteek, optioneel ook met ultrasoon geplakte naad (meerprijs)
- Doek en volant uit één stuk vervaardigd (rapportgelijkheid)
- Zomen boven- en onderaan en volantzoom gelockt (schone afsluiting)
- Rapportsymmetrische afsluiting links en rechts
- Gebruik van Tenara®-kwaliteitsnaaigaren (look voor de volants)

De collectie

Doeken van trendy tot klassiek

Voor Vario-volants zijn **doeken van Soltis 92** aan te bevelen, indien een bescherming tegen zon en verblinding met vrij uitzicht naar buiten gewenst is.

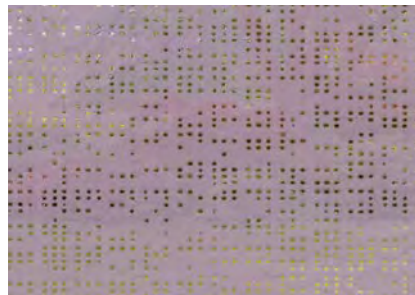

Pergola-zonwering

Uitrusting en techniek



Geproduceerd en gemonteerd in Duitsland
Kwaliteit en techniek volgens de CE-norm

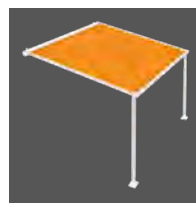

Portofino

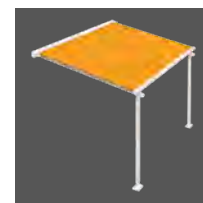

Capri

Type	Pergola	Pergola
Doekgeleiding	ZIP	Open
Installatiehoogte	152 mm	223 mm
Kolomhoogte <i>(ter plaatse aan te passen)</i>	250 cm ■	250 cm ■
Speciale kolomhoogtes	<input type="checkbox"/>	<input type="checkbox"/>
Veldbreedtes (max.)		
1-delig <i>(afzonderlijk veld)</i>	600 cm	600 cm
2-delig <i>(dubbeluitvoering: 2 cassettes, 2 motoren, 4 zijgeleidingen, 3 kolommen)</i>	1.200 cm	—
Uitval (ma x.)		
Diepte <i>(incl. cassette, met Capri plus 11 cm keerrol)</i>	500 cm	600 cm
Kolomafstand tot de muur <i>(max.)</i>	400 cm	500 cm
Kolominspringing aan de voorzijde <i>(max., afhankelijk van systeemdiepte!)</i>	100 cm	100 cm
Laterale inspringing		
Inspringing (geleiderails met kolommen)	—	tot B 550 cm: ■ 25 cm vanaf B 551 cm: ■ 40 cm <input type="checkbox"/> max. 80 cm
Desgewenst (andere) insprong <i>(vermelden bij bestelling)</i>	—	<input type="checkbox"/> max. 80 cm
Aandrijving		
Elektromotor (voor wandchakelaar)	■	■
Motor op afstandsbediening (io)	<input type="checkbox"/>	<input type="checkbox"/>
Framekleuren		
17 RAL-kleuren + 6 structuurlakken <i>(standaard Lewens-kleuren)</i>	■	■
Extra RAL, speciale kleuren en effectlakken	<input type="checkbox"/>	<input type="checkbox"/>
Zonneschermdoeken uit de Lewens-collectie		
Merkacryl <i>(spinbadgeverfd, zeer kleurecht)</i>	■	■
Merkpolyester <i>(spinbadgeverfd, zeer kleurecht)</i>	<input type="checkbox"/>	<input type="checkbox"/>
Kwaliteitsnaaigaren Tenara	■	■
Opties		
1 Motor + draadloze afstandsbediening (io)	<input type="checkbox"/>	<input type="checkbox"/>
2 Weerautomaat (zon, wind, regen)	<input type="checkbox"/>	<input type="checkbox"/>
3 Verlichting: geïntegreerde LED strip, LED profiel	<input type="checkbox"/>	—
4 Terrasverwarming <i>(alleen wandbevestiging)</i>	<input type="checkbox"/>	<input type="checkbox"/>
5 Vario-volant <i>(niet met 4)</i>	<input type="checkbox"/>	—
6 RTS Solar-Funkmotor für Vario Volant	<input type="checkbox"/>	—
7 Vario kolom(men), kolomverlaging max. 30 cm, krukasaandrijving	<input type="checkbox"/>	—
8 Extra doek steun	—	<input type="checkbox"/>
Bevestiging		
Wandbevestiging + 2 voorste kolommen <i>(wandhouders, vloerconsoles inbegrepen)</i>	■	■
Extra/ander bevestigingsmateriaal	<input type="checkbox"/>	<input type="checkbox"/>

Door de constructie en het eigen gewicht van het zonneschermdoek kan het doek bij grote veldafmetingen in het midden gaan doorhangen. Dit heeft echter geen enkele invloed op de goede werking en/of levensduur van het zonneschermdoek.

Mogelijke afmetingen en beperkingen alsmede het volledige elektronische toebehoren vindt u bij de technische gegevens in de actuele Lewens-prijslijst.

■ Standaard Optie — niet verkrijgbaar

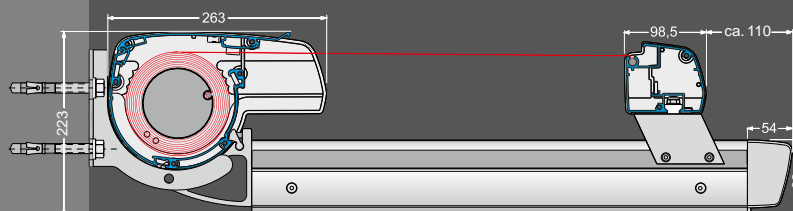
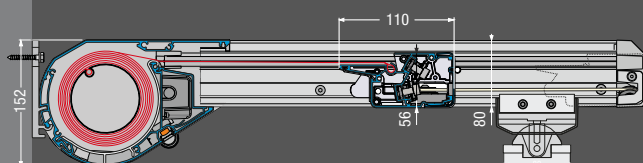

Zijwaarts oprolbaar zonneschermb

Micro 700

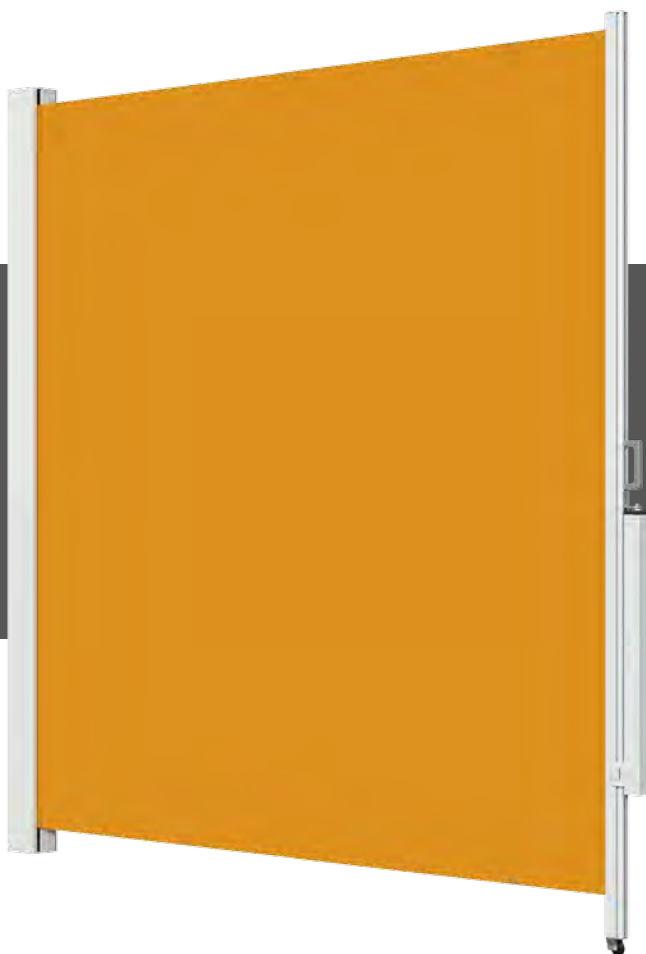

Type



Uitrusting

Zijwaarts oprolbaar zonneschermb
Cassette tegen de wand

Installatiehoogte tot max. 250 cm

Uittrek lengte, afhankelijk van hoogte en stof max. 400 cm

Bevestiging

Wandhouder

Palen

Aandrijving handmatige bediening

Bespanning

Acryl/Soltis 92

Polyester

Standaard Optie

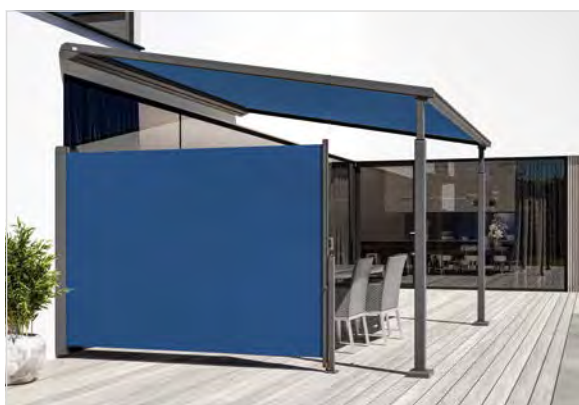

Meer informatie

Meer informatie vindt u in de brochure 'Micro 700'.

Opties

- Extra handgrepen



Montage

Wandhouder (standaard)



Vastgeschroefd in de vloer
(in plaats van standaard)



Vastgeschroefd in de vloer
met vloerconsole



www.lewens-markisen.de



Uw dealer geeft u graag advies: